

# Enfoque en WEISS 2.0

Innovaciones made by Weiss



# Juntos hacia el éxito

Un socio sólido



Nuestro grupo empresarial basa sus excelentes resultados en la calidad, el servicio y la alta fiabilidad de suministro. En los últimos años hemos mejorado y desarrollado continuamente nuestra cartera de servicios, a la vez que hemos adquirido nuevas empresas. Alrededor de 325 empleados en un total de cuatro emplazamientos contribuyen ya al éxito de nuestro grupo.



## Empresa

Al agrupar nuestras competencias principales en adhesivos y elementos sándwich bajo un mismo techo, podemos ofrecer a nuestros clientes soluciones económicas y de alta calidad técnica procedentes de una sola fuente.

En Europa somos uno de los fabricantes líderes en ambos segmentos de mercado. Además, distribuimos nuestros productos en países no europeos, como China, Rusia y los Estados Unidos.

## Historia de la empresa

Desde su fundación en 1815, Weiss ha pasado de ser un pequeño fabricante de cola para cuero a ser una empresa industrial que trabaja internacionalmente con modernos sistemas de adhesivos y elementos sándwich. Con nuestra pasión por la calidad y la voluntad de satisfacer las altas expectativas de nuestros clientes, somos un socio reconocido y fiable en el mercado.

**! Weiss es la única empresa que fabrica adhesivos y elementos sándwich.**

## Gama de productos de alto rendimiento

### Departamento Adhesivos



#### Uniones fijas y duraderas

Las técnicas de unión tradicionales, como el remache, la soldadura o el atornillado, se están sustituyendo cada vez más por sistemas de adhesivo modernos, de lo que se derivan múltiples ventajas.

Nuestra gama comprende más de 400 variantes de adhesivos de superficies, de construcción, instantáneos y especiales para los ámbitos de aplicación más diversos.

### Departamento Elementos sándwich

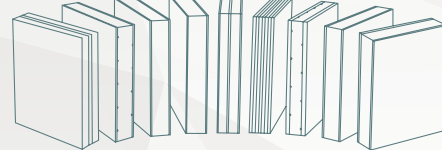

#### Posibilidades de diseño ilimitadas

Los elementos sándwich de Weiss satisfacen todos los deseos. Gracias al gran número de capas de recubrimiento y materiales base disponibles y a la posibilidad de combinarlos y procesarlos de una amplia variedad de formas, existen innumerables posibilidades creativas de diseño para el elemento acabado.

### PUDOL Productos y agentes de limpieza



#### Limpieza que refresca los sentidos

PUDOL es sinónimo de calidad indiscutible en productos especiales en el campo de la limpieza comercial. Además de una gama completa de productos de limpieza y conservación para diversas aplicaciones, le ofrecemos un servicio completo con interesantes soluciones y ventajas.

Una filial del grupo Weiss

# Sumario

Weiss ofrece adhesivos, limpiadores y elementos sándwich de grandísima resistencia y adaptados a medida para los requisitos específicos de las aplicaciones más diversas. Basándonos en nuestra dilatada experiencia y en el intenso diálogo con usuarios de la industria y la artesanía, estamos en disposición de evolucionar continuamente. Esto nos permite ofrecer soluciones de aplicación innovadoras a nuestros clientes y socios.

Noticias	¿Qué hacemos?	Adhesivos y limpiadores	CENTRADOS en las novedades Adhesivos	CENTRADOS en las novedades Adhesivos
<b>Novedades en Weiss</b>	<b>Nuestra contribución al objetivo de huella ecológica</b>	<b>La gama de productos de base biológica</b>	<b>Adhesivos de montaje de PUR</b>	<b>El High Tack</b>
P. 04 - 05 Productos y proyectos	P. 06 Hacia un futuro seguro y sostenible con Weiss	P. 07 Replantear (el medioambiente) en lugar de esperar	P. 08 - 09 COSMO® PU-100.110 COSMO® PU-100.900	P. 10 COSMO® HD-100.800
CENTRADOS en las novedades Adhesivos	CENTRADOS en las novedades Adhesivos	CENTRADOS en las novedades Adhesivos	CENTRADOS en las novedades Adhesivos	CENTRADOS en las novedades Adhesivos
<b>El equilibrado</b>	<b>El altamente reactivo</b>	<b>Los limpiadores no inflamables</b>	<b>El adaptable</b>	<b>Lo multifuncional</b>
P. 11 COSMO® HD-100.480	P. 12 COSMO® HD-200.121	P. 13 COSMO® CL-340.150 COSMO® CL-360.170 COSMO® CL-360.180	P. 14 COSMO® HD-200.201	P. 15 COSMO® PU-100.380
CENTRADOS en las novedades Adhesivos	CENTRADOS en las novedades Limpiador	CENTRADOS en el uso Adhesivos	CENTRADOS en el uso Limpiador	CENTRADOS en el uso Limpiador
<b>El seguro</b>	<b>PUDOL Desinfectante de superficies FDB</b>	<b>Productos para el mercado de los tejados planos</b>	<b>Productos de APPCC</b>	<b>El paño múltiple</b>
P. 16 COSMO® DS-440.150	P. 17 Concentrado y solución lista para usar	P. 18 - 21 COSMO® CL-300.120 COSMO® CL-300.330 COSMO® SL-640.110 COSMO® PU-160.640 COSMO® PU-160.110 COSMO® HD-120.140 COSMO® SP-830.171 COSMO® SP-830.180	P. 22 - 25 Para un concepto de higiene satisfactorio	P. 26 PUDOL Paños de limpieza
CENTRADOS en el uso Elementos sándwich	CENTRADOS en el uso Elementos sándwich	CENTRADOS en el uso Elementos sándwich	CENTRADOS en el uso Elementos sándwich	<b>servicio</b>
<b>El elemento versátil para vitrinas refrigeradas</b>	<b>Construcción de automóviles y minicaravanas</b>	<b>Elementos sándwich para armarios de maduración</b>	<b>Construcción de barcos y yates</b>	<b>Medios digitales</b>
P. 27 COSMO® Therm - aluminio/acero/PVC	P. 28 - 30 COSMO® Tech - GFK	P. 31 COSMO® Tech - HPL	P. 32 - 33 COSMO® Tech - GFK / HPL y placa de espuma endurecida integral COSMO®-PLAN 5	P. 34 - 35 Comunicación interactiva y Atención al cliente





### La nueva nomenclatura de los elementos sándwich COSMO®



### Un paso importante hacia el futuro

Nuestra empresa ya tiene a sus espaldas una historia de más de 200 años, vinculada a una gama de elementos sándwich en continuo crecimiento.

La gran variedad de nuestros productos y la distinción, a veces difícil, entre marcas y denominaciones de artículos nos obligan ahora a reestructurar nuestra nomenclatura.

Desde el 1 de enero de 2021, queda cambiada nuestra nomenclatura para los **elementos sándwich COSMO®**, con el objetivo de ofrecer una mayor simplicidad y transparencia a nuestros clientes.

### La nomenclatura de nuestros elementos sándwich COSMO® cambiará de la siguiente manera:

Denominación anterior	Denominación nueva	Grupo de productos
COSMO® Classic	COSMO® Therm (TH)	Elementos sándwich de aislamiento térmico
COSMO® Silent	COSMO® Silent (SI)	Elementos sándwich de aislamiento acústico
COSMO® Protect	COSMO® Protect (PR)	Elementos sándwich con protección antirrobo
COSMO® Design	COSMO® Design (DE)	Elementos sándwich estriados
COSMO® Tech	COSMO® Tech (TE)	Elementos sándwich a medida
COSMO® Therm	COSMO® Frame (FR)	Elementos de ampliación de marcos

! Encontrará más información sobre la nueva nomenclatura y la estructura de los números de referencia en nuestro sitio web: [www.weiss-chemie.de](http://www.weiss-chemie.de).

### Nuevo catálogo general de nuestro departamento de adhesivos



Hemos creado un nuevo catálogo general para nuestro **departamento de adhesivos**, que le ofrece información detallada sobre nuestra amplia gama de productos. El catálogo se ha ampliado con el siguiente contenido:



Tablas con especificaciones técnicas de cada producto

Recipientes posibles

Otros campos de aplicación

Además de los distintos ámbitos de aplicación de nuestros adhesivos, también encontrará otros detalles técnicos y vistas generales. Esto le permitirá reconocer rápida y fácilmente qué adhesivo resulta el más adecuado para su aplicación. Los tamaños de recipientes más comunes también aparecen ahora directamente en la página de vista general. Además de la información ya existente, se han añadido otras matrices de productos, p. ej., sobre la idoneidad del material, para que pueda reconocerse rápidamente para qué material es más o menos adecuado el adhesivo.

Si tiene más preguntas, nuestro servicio de atención estará encantado de ayudarle.

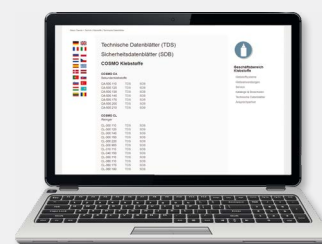

+ En nuestro sitio web [www.weiss-chemie.de](http://www.weiss-chemie.de), también encontrará más información al respecto, como hojas de datos técnicos, catálogos y folletos.

### El nuevo centro de formación y talleres Cursos presenciales y digitales para nuestros clientes



Centro de formación

En 2020 concluimos con éxito nuestro gran proyecto del «**Centro de formación y talleres**». En el futuro, podremos ofrecer a nuestros clientes y socios una formación profesional aún mejor, tanto presencial como digitalmente.

La parte teórica de un curso se impartirá en el centro de formación, mientras que la demostración práctica del producto tendrá lugar justo al lado, en el centro de talleres. Es posible cursar simultáneamente tres talleres sobre diferentes temas, uno en cada una de las 3 mesas de trabajo existentes.

Con los nuevos y modernos equipos, le ofrecemos una perfecta primera impresión de nuestro mundo de productos y nuestra competencia en materia de adhesivos.



Centro de talleres

# CENTRADOS en la sostenibilidad

## Nuestra contribución al objetivo de huella ecológica

### Hacia un futuro seguro y sostenible con Weiss

Consideramos vital el cuidado del medioambiente y la naturaleza no solamente para nosotros hoy en día, sino también para las generaciones venideras. **Weiss Chemie + Technik** analiza continuamente el equilibrio energético, los procesos, los productos, los envases y las vías de transporte para contribuir a una huella ecológica moderada y a un futuro más sostenible.

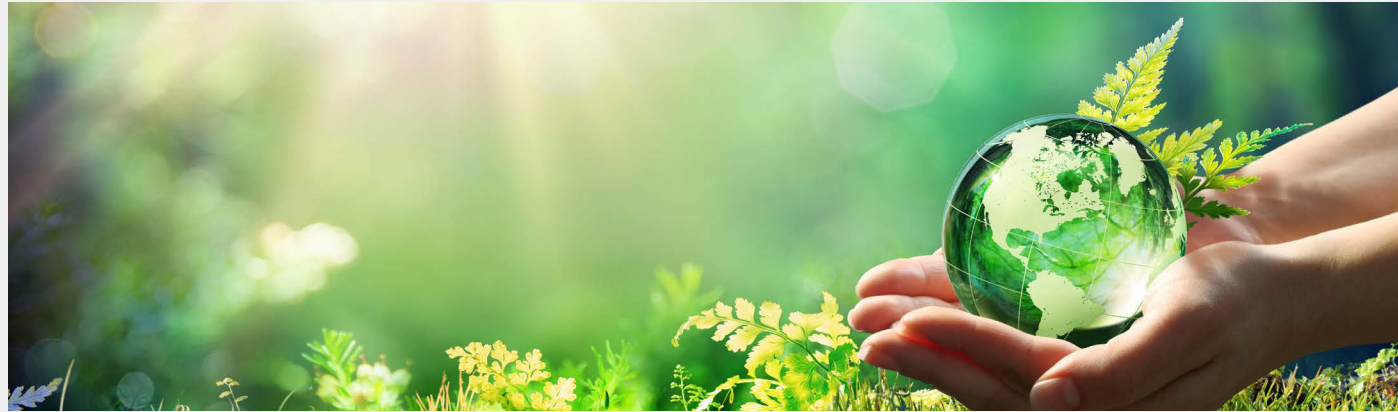

### QUÉ HACEMOS...

#### ... EN LA PRODUCCIÓN

- Obtención de energía con una instalación fotovoltaica
- Ausencia de pérdidas térmicas en los edificios: aislamiento que conserva el calor
- Transporte de mercancías optimizado, energéticamente eficiente y controlado por la propia empresa gracias al sistema de gestión de almacén
- Uso de carretillas elevadoras eléctricas
- Eficiencia energética durante la producción y el llenado por medio del sistema de control de procesos
- Instalación de tratamiento de aguas residuales
- Reducción de sustancias contaminantes, p. ej., mediante filtros de carbón activo y sistemas de extracción
- Evaluación medioambiental periódica por parte de DEKRA, Stuttgart
- Separación/eliminación activa de residuos
- Reciclaje en producción y administración

#### ... EN EL PRODUCTO

- Sostenibilidad confirmada por el marcado con sello EMICODE® EC 1<sup>PLUS</sup> para productos con muy bajas emisiones
- Selección concienzuda de materias primas y aditivos marcados con los niveles más bajos posibles
- Sostenibilidad gracias al uso de materias primas renovables, acreditada con la certificación para productos de base biológica (marca de conformidad «DIN-Geprüft biobasiert» de DIN CERTCO, TÜV Rheinland)
- Uso de regenerados
- Uso de embalajes reciclables
- Cadena de valor sostenible
- Abastecimiento centrado en Alemania y Europa
- Empleo de espumas de XPS sin CFC

#### ... DURANTE EL TRANSPORTE

- Volumen de transporte optimizado
- Selección de una red sostenible de proveedores/transportistas (>80 % de la red de proveedores de la UE)

Nuestro transportista:

- Ha reducido sus emisiones de CO<sub>2</sub> un 27 % en los últimos 10 años.
- Trabaja en el programa NET ZERO CARBON. → Allana el camino hacia la neutralidad climática.

#### ADHESIVOS DE BAJAS EMISIONES DE WEISS

Productos con licencia GEV-EMICODE®

EMICODE® es un estándar reconocido que identifica productos de construcción seguros para la salud (incluyendo los adhesivos) y es un sello de calidad de bajas emisiones COV. Los productos con EMICODE® son productos de construcción modernos, sin disolventes y de bajas emisiones.



#### LA MARCADIN-GEPRÜFT BIOBASIERT

Una etiqueta de calidad neutra y transparente con respecto a la proporción de carbono de base biológica y a la calidad de los productos facilita la búsqueda de productos que ahorren recursos. El uso de la marca **DIN-Geprüft biobasiert** documenta que utilizamos materias primas de base biológica y nos sometemos a un control periódico.



# La gama de productos de base biológica

## COSMO® Adhesivos y limpiadores



### La gama de productos de base biológica

Nuestros adhesivos y limpiadores de base biológica contienen una proporción definida de materias primas procedentes de fuentes renovables. Al mismo tiempo, hemos podido optimizar aún más las propiedades.







### COSMO® Adhesivos de montaje de PUR

Ya no cabe duda de que el creciente consumo de recursos finitos y los daños asociados para las personas y el medioambiente constituyen un grave problema para nuestras generaciones actuales y futuras. Más que nunca, todos estamos llamados a cambiar nuestro estilo de vida y nuestra forma de pensar actuales y a orientarnos hacia un futuro meditado y respetuoso con los recursos. Como Weiss Chemie + Technik y fabricante de adhesivos, hemos asumido esta responsabilidad. Hasta la fecha, la producción de adhesivos ha dependido en gran medida de materias primas basadas en el petróleo crudo. Con nuestros productos de base biológica, como **COSMO® PU-100.900**, abrimos caminos totalmente nuevos y nos centramos en el uso de materias primas sostenibles.

Al hacerlo, no tenemos por qué renunciar a la calidad habitual de nuestros productos. Nuestro **COSMO® PU-100.110** es un producto prémium de alta calidad consolidado en el mercado. El **COSMO® PU-100.900** tiene el mismo nivel de rendimiento y adherencia que el **COSMO® PU-100.110**.

#### Lo tradicional

**1 COSMO® PU-100.110**  
Adhesivo de montaje de PUR monocomponente

#### Aplicación:

Adhesiones para montaje

#### Formas de suministro:

- Cartucho de 310 ml
- Bolsa continua 600 ml
- Tonel de 200 l

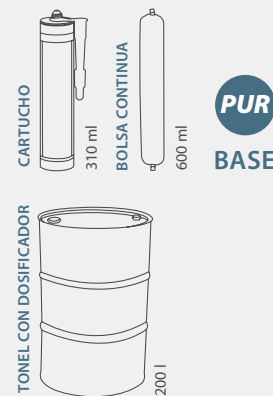

#### Lo duradero

**1 COSMO® PU-100.900**  
Adhesivo de montaje de PUR monocomponente

#### Aplicación:

Adhesiones para montaje

#### Formas de suministro:

- Cartucho de 310 ml
- Bolsa continua 600 ml

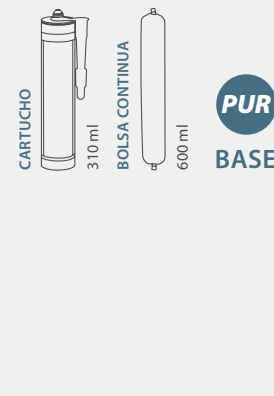

#### Ejemplos de aplicación:

- 1 Construcción de ventanas y puertas
- 2 Casas pequeñas
- 3 Adhesión de cimientos y subestructuras
- 4 Tratamiento de la madera
- 5 Fijación de piedra natural y azulejos
- 6 Contenedor vivienda

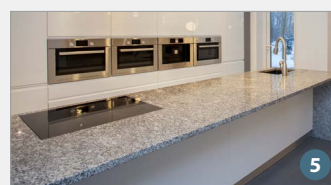
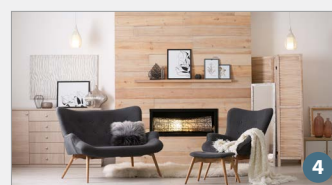

8C093

La alternativa 1:1 de base biológica

#### características

COSMO® PU-100.110	COSMO® PU-100.900
	+ Contenido de carbono de base biológica: 26 %
	+ Contribución a la protección de los recursos naturales y el medioambiente
+ Tiempo de reacción rápido	+ Tiempo de reacción rápido
+ sin disolventes	+ Sin disolventes
+ Buenas propiedades de adherencia sobre diversas superficies metálicas y minerales	+ Excelentes propiedades de adherencia sobre diversas superficies metálicas y minerales
+ Propiedades tixotrópicas y espumantes	+ Propiedades tixotrópicas y espumantes
+ Certificación: D4 + WATT 91	+ Certificación: D4 + WATT 91

### Gran adecuación COSMO® Therm: elementos sándwich de Quick Tape y PVC, y placas de espuma endurecida integral COSMO®-PLAN S para la construcción de cajones de persianas enrollables

#### 2 Autoadhesivo Placa de soporte autoadhesiva de enlucido

##### COSMO® Therm - Quick Tape

Película adhesiva en una o ambas caras, con núcleo de XPS

- + Adhesión rápida y en toda la superficie (compresión necesaria)
- + Extremadamente resistente a la humedad
- + Adherencia inmediata y manejo sencillo

#### 3 Tapa de cierre del cajón de persiana enrollable

##### COSMO® Therm - PVC Elementos sándwich

PVC en ambas caras, núcleo de XPS

- + Factor GWP (potencial de calentamiento global) extremadamente bajo
- + Resistente a los rayos UV, a la humedad y a la intemperie
- + Superficie fina y lisa, disponible opcionalmente con lámina decorativa

#### COSMO®-Plan S Placa de espuma endurecida integral

- + buenas propiedades de procesamiento
- + superficie fina y lisa
- + resistencia a la intemperie y estabilidad UV
- + Resistencia a la compresión según DIN EN ISO 844: >3 MPa

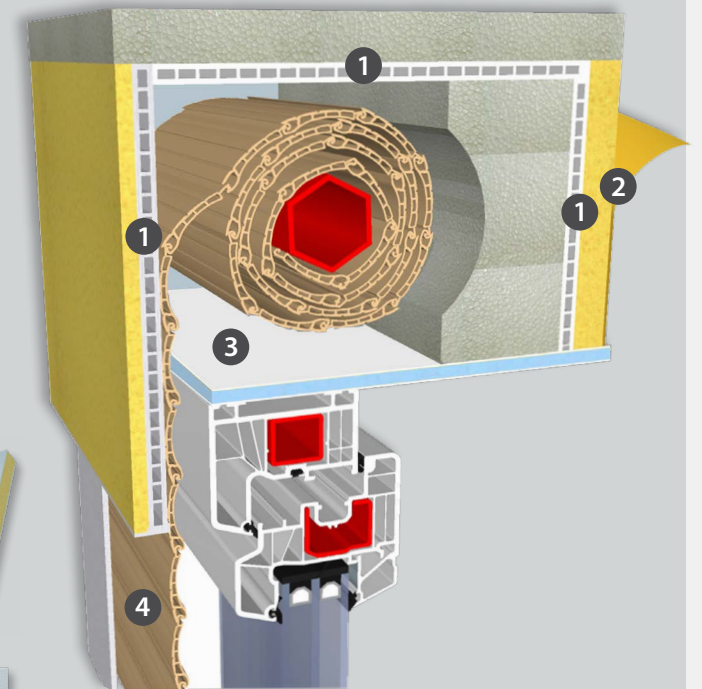

### Gran adecuación productos de limpieza Pudol para persianas enrollables

#### 4 Limpieza y mantenimiento de persianas enrollables

##### Pudol Limpiador de plástico Pinto

Limpiador especial para persianas enrollables de plástico

- + altamente eficaz
- + Aplicación no diluida
- + Para suciedad muy intensa

#### Formas de suministro:

- Bote de 1 l
- Bidón de 10 l:



##### Pudol Limpiador especial

Elimina el polen, los excrementos de insectos y el polvo doméstico de persianas enrollables de plástico y metal

- + altamente eficaz
- + Baja formación de espuma para una fácil aplicación
- + compatible con CLP y sin etiquetas
- + en un conjunto práctico: aerosol y paño

#### Forma de suministro:

Bote de 250 ml con cabezal de pulverización





## La nueva generación de productos High Tack para adhesiones para montaje

El adhesivo **COSMO® HD-100.800** se caracteriza por una óptima dosificación, con una First Tack máxima. Y es que los primeros segundos son cruciales. Asimismo, este **High Tack** puede cubrir también una amplia gama de aplicaciones de sellado, lo que amplía enormemente su ámbito de aplicación.

### El High Tack

#### COSMO® HD-100.800

Adhesivo de montaje de MS monocomponente

##### Aplicaciones:

- Adhesiones para montaje
- Adhesiones de sellado
- Adhesiones decorativas
- Adhesiones Fix UP
- Revestimiento de paredes

##### Características:

- + Gran adherencia inicial
- + Óptima dosificación
- + Excelente resistencia a la intemperie
- + Aceptación de un amplio rango de temperaturas
- + De acuerdo con los criterios de GEV, clasificado en la categoría EMI CODE EC 1<sup>PLUS</sup>

##### Formas de suministro:

- Cartucho de 290 ml
- Bolsa continua 600 ml
- Otros tamaños de recipientes a petición

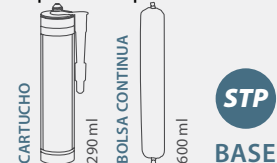

##### Ejemplos de aplicación:

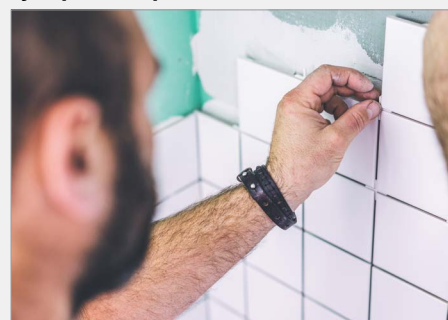

Reparación de azulejos

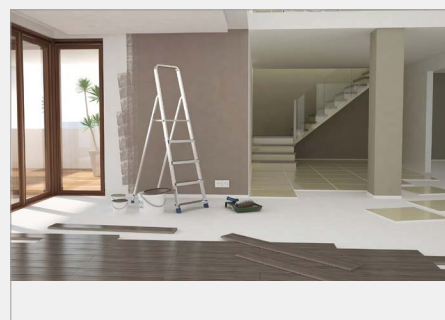

Para obra en seco y acabado interior



Listones, instalación de tarima y canales de cables

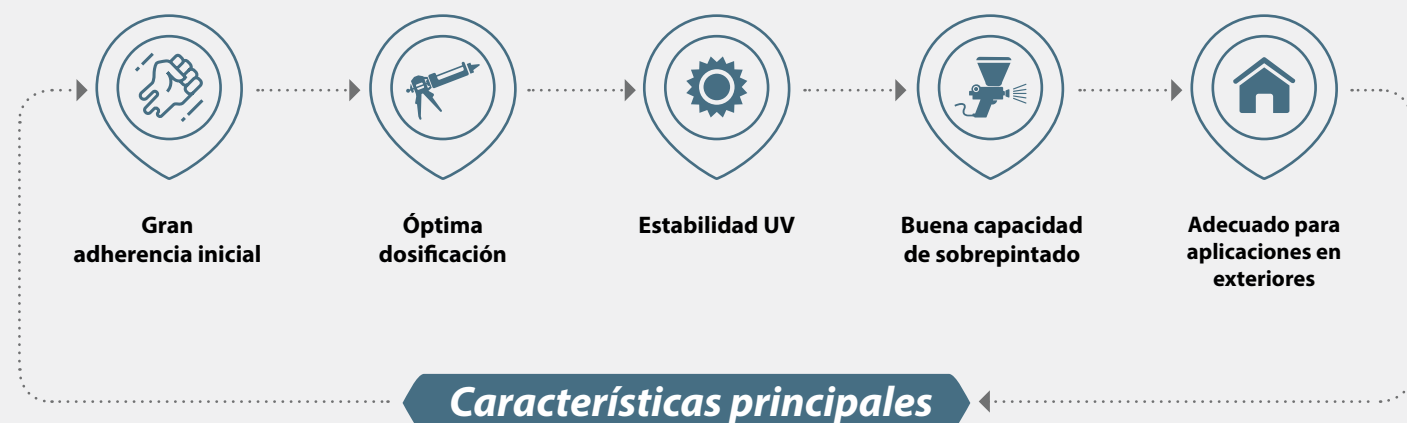

## Gran adecuación COSMO® Tech - Elementos sándwich de PRFV para la fabricación de automóviles

Dependiendo de la situación de instalación, pueden surgir diferentes requisitos para nuestros elementos ligeros. Por lo tanto, se necesitan combinaciones de materiales específicas. Con **COSMO® Tech - GFK**, le ofrecemos diversas posibilidades en forma de elementos de techo, paredes laterales y paneles de suelo. Encontrará más información en las páginas 28-29.

## Adhesivo versátil de gama media para aplicaciones de sellado y pegado

Siempre que se requiera una elevada elongación de rotura con un tiempo de conformación principal rápido, el **COSMO® HD-100.480** constituye la elección correcta. Teniendo en cuenta también su gran tolerancia a picos de temperatura, resulta recomendable para numerosas aplicaciones en las que deba equilibrarse el factor coste-beneficio.

### El equilibrado

#### COSMO® HD-100.480

Adhesivo de construcción monocomponente de MS

##### Aplicaciones:

- Aplicaciones adhesivas y de sellado en la fabricación de automóviles y carrocerías
- Adhesiones para montaje
- Listones, instalación de tarima y canales de cables
- Construcción de escaleras y construcción en general
- Adhesión de elementos sándwich para fachadas (y casetones)
- diversos sectores industriales
- Revestimiento de paredes

##### Características:

- + Buena resistencia a la intemperie en exteriores
- + Compatible con piedra natural
- + Elevada elongación de rotura
- + Tiempo de conformación principal rápido, aprox. 7 minutos
- + Buena capacidad de recubrimiento en polvo
- + De acuerdo con los criterios de GEV, clasificado en la categoría EMI CODE EC 1<sup>PLUS</sup>

##### Formas de suministro:

- Cartucho de 310 ml
- Bolsa continua 600 ml
- Otros tamaños de recipientes a petición

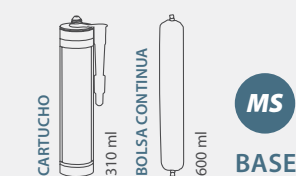

##### Ejemplos de aplicación:



Pegado en superficies de papel pintado de fibra de vidrio o revestimientos de madera

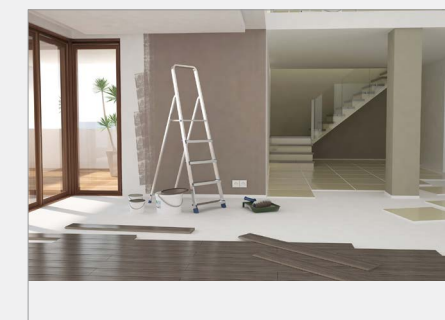

Para obra en seco y acabado interior



Adhesiones para montaje







### Endurecimiento rápido con pleno control

Gracias al STP bicomponente acelerado, este adhesivo permite generar las situaciones de endurecimiento más rápidas con pleno control del proceso. Teniendo en cuenta también su espectro de adherencia muy amplio y su escaso envejecimiento incluso con una carga climática elevada, se trata de un artículo decisivo en nuestra cartera de productos.

### El altamente reactivo

#### COSMO® HD-200.121

Adhesivo de montaje de STP bicomponente

#### Aplicaciones:

- Adhesiones para montaje
- Adhesiones de sellado
- Adhesiones expuestas a la intemperie en exteriores
- Adhesión de sustratos difíciles
- Puertas de entrada de revestimiento de hojas

#### Características:

- + Tiempos de proceso controlados
- + Funcionalmente sólido al cabo de 45 minutos
- + Óptima dosificación
- + Excelente resistencia a la intemperie
- + Aceptación de un amplio rango de temperaturas

#### Formas de suministro:

- Cartucho uTAH de 195 ml
- Cartucho side.by.side de 400 ml

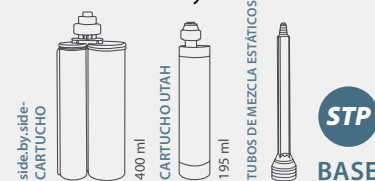

### Gran adecuación COSMO® Tech - Elementos sándwich de PRFV para la fabricación de automóviles

Dependiendo de la situación de instalación, pueden surgir diferentes requisitos para nuestros elementos ligeros. Por lo tanto, se necesitan combinaciones de materiales específicas. Con **COSMO® Tech - GFK**, le ofrecemos diversas posibilidades en forma de elementos de techo, paredes laterales y paneles de suelo. Encontrará más información en las páginas 28-29.

### Para un manejo seguro

Los limpiadores no inflamables son diferentes de los limpiadores convencionales. Su utilización es positiva en muchos aspectos. Protegen a las personas y reducen los gastos operativos. Si se emplean limpiadores inflamables convencionales, deben tomarse amplias medidas de protección contra incendios reguladas por ley para su funcionamiento, transporte y almacenamiento. Para evitar peligros de explosión e incendio al utilizar limpiadores inflamables, en general debe excluirse cualquier fuente de ignición. Los equipos de trabajo conductores deben estar conectados a tierra; de lo contrario, no deben utilizarse. Deben instalarse equipos de extinción de incendios y respetarse las normas especiales de almacenamiento y transporte. Por el contrario, el uso sistemático de limpiadores no inflamables mejora significativamente la seguridad, reduce la necesidad de equipos de protección contra incendios y, por tanto, disminuye los costes operativos. El uso de **limpiadores no inflamables COSMO® CL** será posible en muchos ámbitos de aplicación, por lo que representan una alternativa razonable a los productos convencionales.

- Sin etiquetado GHS02 «Llama»  
Condiciones de almacenamiento sencillas

- Sin mercancías peligrosas  
Transporte sencillo

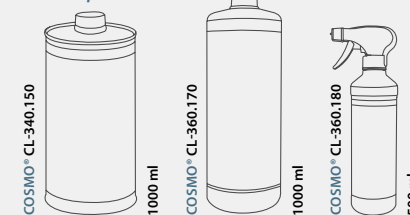

Protección de personas

Aseguramiento de los procesos de producción

Simplificación del almacenamiento

Disminución de costes operativos

#### Ejemplos de aplicación:



Instalaciones de energía solar y eólica



Diversos sectores industriales



Construcción de aparatos e instalaciones



Construcción de caravanas



Puertas de entrada de revestimiento de hojas



### El limpiador COSMO® CL no inflamable

<p><b>COSMO® CL-340.150</b> <b>Limpiador especial con base de disolvente</b> Olor suave durante su uso</p>	<p>Eliminación de restos de adhesivo reciente, restos de adhesivo de la película protectora, lápiz vidriográfico, espuma de PUR reciente, restos recientes de rellenos y salpicaduras de alquitrán/betún.</p>	<ul style="list-style-type: none"> <li>• Superficies con recubrimiento en polvo</li> <li>• Superficies pintadas</li> <li>• Plásticos no transparentes</li> </ul>
<p><b>COSMO® CL-360.170</b> <b>Limpiador especial con base de detergente</b> Acción antiestática en superficies de plástico</p>	<p>Eliminación de polvo, marcas de goma y suciedad general en casi todas las superficies.</p>	<ul style="list-style-type: none"> <li>• Superficies con recubrimiento en polvo</li> <li>• Superficies pintadas</li> <li>• Plásticos no transparentes</li> <li>• Madera</li> </ul>
<p><b>COSMO® CL-360.180</b> <b>Limpiador en espuma industrial con base de detergente</b> Sin efecto mate en pinturas en polvo oscuras</p>	<p>Limpieza sin rayas de todas las superficies lisas y brillantes. El cabezal de pulverización de espuma especial garantiza un alto volumen de espuma, aumenta el poder de limpieza y reduce el consumo de limpiador.</p>	<ul style="list-style-type: none"> <li>• Superficies con recubrimiento en polvo</li> <li>• Superficies pintadas</li> <li>• Plásticos no transparentes</li> <li>• Madera</li> <li>• Vidrio y superficies de alto brillo</li> </ul>



## El adhesivo de doble uso para ahorrar costes en la práctica

En la construcción de ventanas y puertas de aluminio, a menudo se utilizan diferentes adhesivos para pegar rinconeras de aluminio y para proteger los cortes al sesgo. Estos deben estar armonizados y ser compatibles. Con el **COSMO® HD-200.201**, Weiss Chemie + Technik opta por un producto desarrollado pensando en ambas aplicaciones. Por lo tanto, ya no es necesario cambiar los productos y accesorios de tratamiento para estas aplicaciones. La composición especial del adhesivo garantiza una unión sólida y fija de la rinconera, así como una protección óptima contra la corrosión de los cortes al sesgo. Con el etiquetado de peligro leve, Weiss Chemie + Technik allana el camino hacia un futuro de productos con un peligro mínimo para las personas y el medioambiente.

## El adaptable

### COSMO® HD-200.201

#### Adhesivo MS bicomponente

##### Aplicaciones:

- Construcción de ventanas y puertas de aluminio para la unión de conectores de esquinas (apta para procedimientos de adhesión clásica y por inyección)
- Protección contra la corrosión de raíles de perfil de aluminio desnudos
- Trasdosados y persianas de aluminio para pegar rinconeras

##### Ejemplos de aplicación:



Procedimiento de inyección



Procedimiento clásico

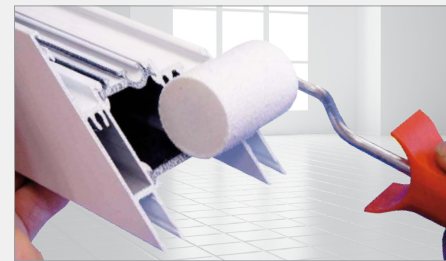

Sellado de bordes de corte de perfiles

## Gran adecuación componentes de relleno para puertas de entrada de revestimiento de hojas

Con nuestros componentes de relleno (capas de recubrimiento y materiales de estructura), le ofrecemos posibilidades funcionales y de diseño ilimitadas para sus puertas de entrada de revestimiento de hojas.



##### Características:

- + Endurecimiento rápido y controlado
- + Estabilidad de color frente a los rayos UV
- + No espumante
- + Baja contracción
- + Sin etiquetado H351

##### Formas de suministro:

Cartuchos tándem, 2 x 310 ml

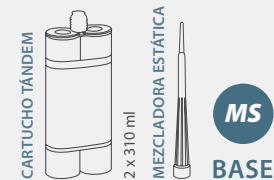

! Disponible como juego (COSMO® SP-200.110, .120; cierre + mezcladora estática)



## COSMO® PU para una amplia gama de materiales y superficies

El pegado en el área de montaje implica a menudo la unión de los materiales más diversos. En este sentido, los adhesivos suelen tener un espectro de adherencia limitado y solo son adecuados para unir determinadas superficies de materiales. En consecuencia, las personas encargadas del tratamiento necesitan varios adhesivos para una amplia gama de materiales y superficies. En Weiss Chemie + Technik, hemos aceptado este reto. Con el nuevo adhesivo de montaje de PUR monocomponente **COSMO® PU-100.380**, podemos cumplir todos estos requisitos. Su amplísimo espectro de adherencia y su gran resistencia lo convierten en el producto ideal para pegar una gran variedad de materiales minerales, plásticos o metálicos manteniendo una alta resistencia.

## Lo multifuncional

### COSMO® PU-100.380

#### Adhesivo de poliuretano monocomponente

##### Aplicaciones:

Adhesiones para montaje

##### Características:

- + Junta semidura
- + sin disolventes
- + Tixotrópico, no gotea
- + Compatible con piedra natural
- + Tiempo de conformación principal largo

##### Ejemplos de aplicación:

- 1 Listones
- 2 Construcción en seco
- 3 Construcción/rehabilitación de escaleras
- 4 Fijación de rótulos
- 5 Fijación de piedra natural y azulejos
- 6 Adhesiones de montaje variadas en la industria y en la artesanía

- + Buenas propiedades de adhesión a diferentes materiales de madera y construcción, cerámica, metales, duroplásticos y termoplásticos en caso de un correcto tratamiento previo de las superficies

- + Buena fuerza de adhesión, resistencia térmica y resistencia a la intemperie

- + Capacidad de recubrimiento en polvo a posteriori (30 min/+200 °C)

- + Capacidad de pulido en estado endurecido

- + De acuerdo con los criterios de GEV, clasificado en la categoría EMICODE EC 1<sup>PLUS</sup>

##### Formas de suministro:

- Cartucho de 310 ml
- Bolsa continua 600 ml

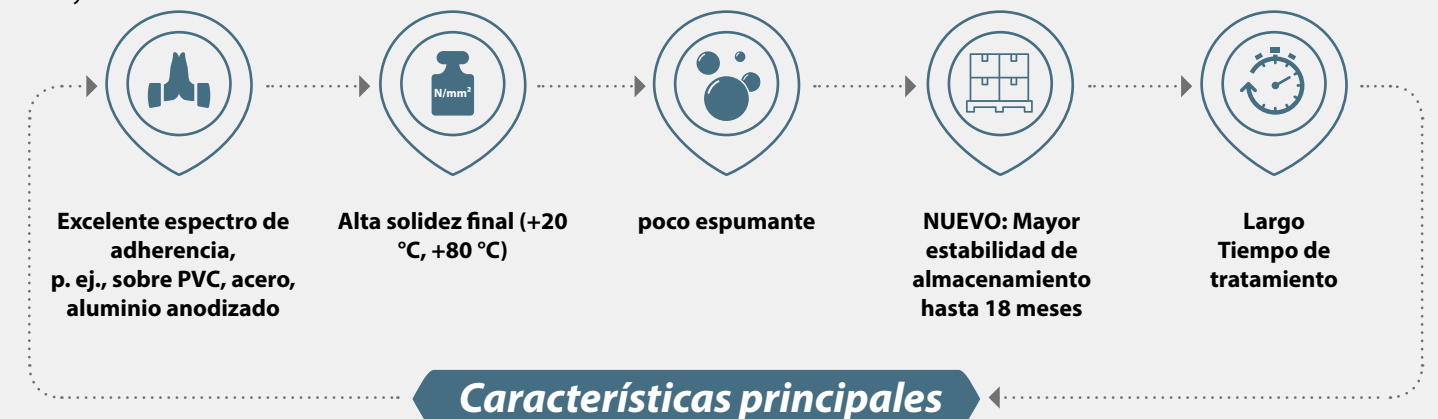
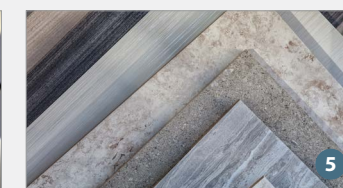
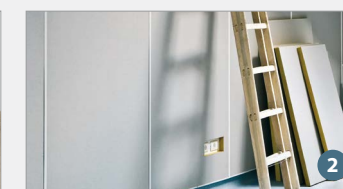
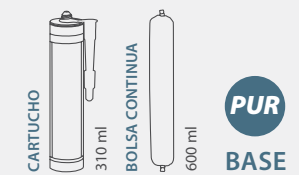





### El profesional en la fijación de soportes roscados

Con nuestro nuevo adhesivo **COSMO® DS-440.150**, hemos desarrollado un producto que cumple los requisitos modernos en cuanto a fijación de soportes roscados para dobles fondos y suelos huecos secos. El **COSMO® DS-440.150**, basado en dispersión de polímero, no requiere etiquetado (H351) y libera muy bajas emisiones (de acuerdo con los criterios de GEV, clasificado en la categoría Emicode EC 1<sup>PLUS</sup>). Gracias a su baja viscosidad estable, penetra de forma óptima en el soporte que se desee fijar, sin importar las condiciones del lugar de montaje. De este modo, creamos un beneficio sostenible tanto para la persona encargada del tratamiento como para el posterior usuario de los suelos instalados.

### El seguro

#### COSMO® DS-440.150

##### Adhesivo especial

##### Aplicaciones:

Fijación de roscas para patas de soporte de V2A, aluminio y acero galvanizado al instalar dobles fondos y suelos huecos secos.

##### Características:

- + Junta viscoplástica
- + sin disolventes
- + Buena resistencia al calor
- + De acuerdo con los criterios de GEV, clasificado en la categoría EMICODE EC 1<sup>PLUS</sup>

##### Formas de suministro:

- 500ml Botella
- otros tamaños de recipientes bajo demanda



##### Ejemplos de aplicación:



Fijación de soportes roscados

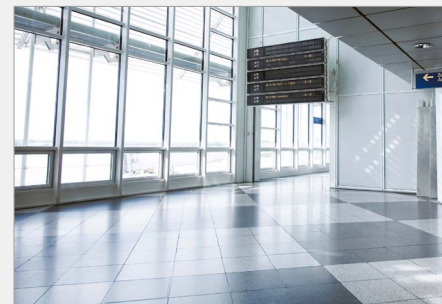
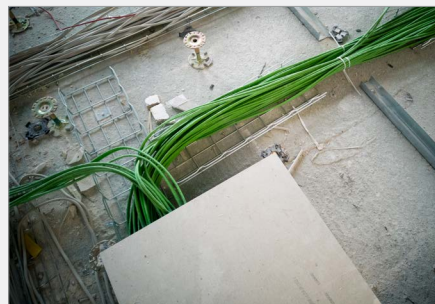

### Desinfectantes de superficies y toallitas para todas las superficies lavables

El desinfectante de superficies FDB de Pudol y las toallitas desinfectantes de superficies FDB desinfectan todos los materiales resistentes al agua, como plástico, cerámica, metal, azulejos de pared o de suelo, esmaltes, etc. Se eliminan específicamente virus, bacterias y hongos con envoltura y se restablece un entorno seguro y limpio: la medida de protección para su entorno en el día a día.

### PUDOL POWER

#### PUDOL Desinfectante de superficies FDB concentrado y listo para usar

#### PUDOL Toallitas desinfectantes de superficies

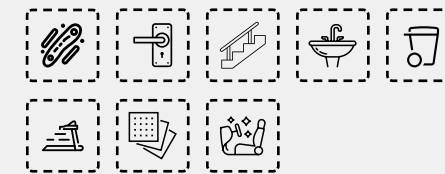

##### Aplicaciones:

Adecuado, p. ej., para manillas de puertas, teléfonos, grifería, suelos, barandillas, muebles, cubos de basura, interiores de vehículos y aparatos de gimnasia

##### Características:

- + Desinfectado
- + Sin alcohol
- + Sin cloro
- + Sin disolventes (sin peligro de incendio)
- + Tiene efecto bactericida y fungicida, y es de amplio espectro.
- + Virucida eficaz contra virus envueltos (actividad virucida limitada) según EN 14476:2013+A2:2019

##### Formas de suministro:

- 500ml Botella
- Bote de 1 l
- Bidón de 5 l
- Bidón de 10 l
- Lata dispensadora (100 toallitas)



##### Ejemplos de aplicación:



Desinfección de manillas de puertas



Desinfección de barandillas



Desinfección de carros de la compra

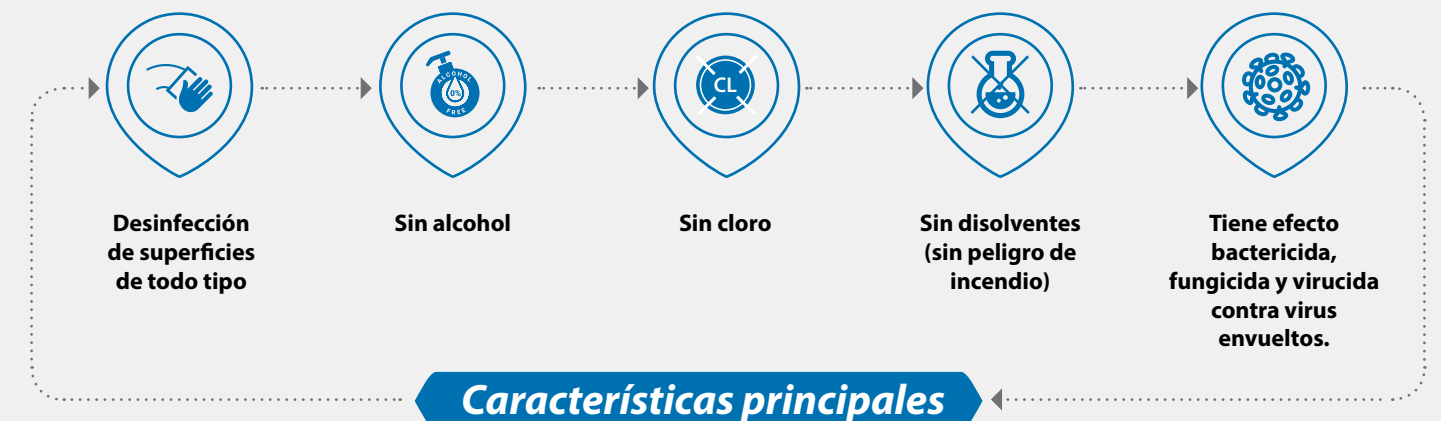



## Productos para el mercado de los tejados planos

La arquitectura de tejado está cada vez más en auge, no solo en grandes naves industriales, sino también en viviendas unifamiliares y bifamiliares. Dichas construcciones, con un gran atractivo visual y con valor añadido en el ámbito de las viviendas en una primera planta, se han popularizado no solo en ciudades, sino también en zonas rurales. No es casual que en este estilo arquitectónico se preste gran atención al diseño detallado, teniendo en cuenta los efectos que la humedad permanente puede provocar a largo plazo en una construcción de este tipo.

**Weiss Chemie + Technik** ofrece una amplia gama de soluciones de adhesivos y de limpieza para este segmento del mercado.

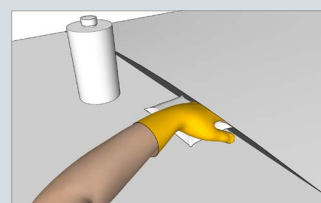
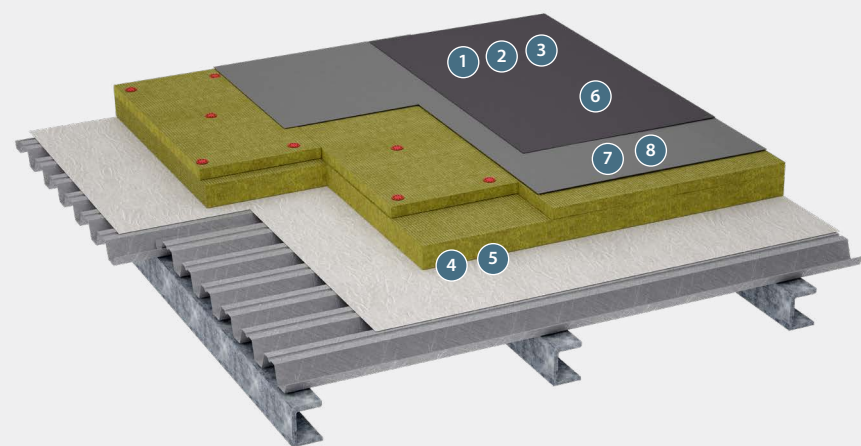

**1**  
**COSMO® CL-300.120**  
*Limpiador de PVC / disolvente suave*

Para el tratamiento previo de láminas de cubierta de PVC. El limpiador garantiza un resultado de soldadura homogéneo y seguro utilizando una pistola de aire caliente.

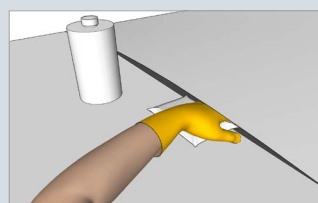

**2**  
**COSMO® CL-300.330**  
*Limpiador de FPO/TPO*

Para el tratamiento previo/la activación de láminas de cubierta de FPO y TPO. El limpiador garantiza un resultado de soldadura homogéneo y seguro utilizando una pistola de aire caliente.

! Disponible a partir del 3.º trimestre de 2021

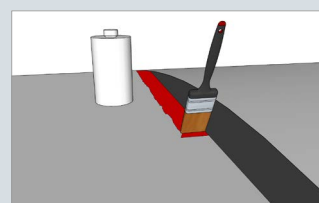

**3**  
**COSMO® SL-640.110**  
*Agente de soldadura hinchable*

Para la soldadura homogénea y estanca al viento y al agua de láminas de cubierta de plástico.

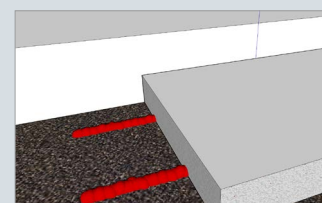

**4**  
**COSMO® PU-160.640**  
*Adhesivo para láminas de cubierta*

Para el pegado de:

- Materiales aislantes (lana mineral, PUR, espuma PS) sobre diferentes láminas de cubierta de betún (con arena, con pizarra, etc.)
- Láminas de PVC recubiertas de tela sobre diferentes materiales aislantes (lana mineral, PUR, espuma PS)

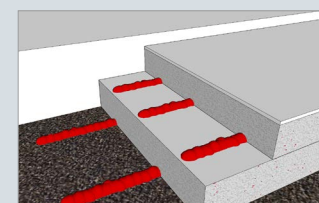

**5**  
**COSMO® PU-160.110**  
*Adhesivo aislante*

Para pegar materiales de aislamiento de tejados, como espuma endurecida de poliuretano y resina fenólica, lana mineral y poliestireno (EPS y XPS). Relleno de cavidades entre elementos individuales de aislamiento térmico.

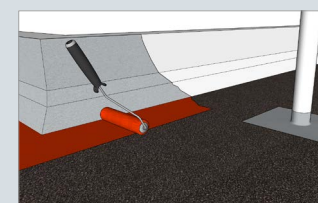

**6**  
**COSMO® HD-120.140**  
*Masa de recubrimiento*

Masa de recubrimiento para superficies horizontales y parcialmente verticales en interiores y exteriores, p. ej.:

- Canales, manguitos de tuberías
- Grietas en tejados, paredes y suelos
- Uniones de detalles complejos
- Otros elementos de construcción
- Pegar en superficies

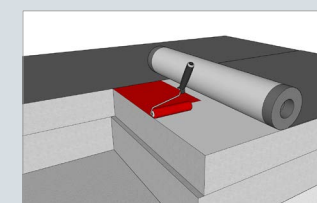

**7**  
**COSMO® SP-830.171**  
*Bulbo bomba (Primer)*

Para el establecimiento/mejora de la adhesión de cintas adhesivas acrílicas, butílicas y bituminosas sobre diferentes superficies absorbentes y minerales, p. ej., placas de fibra de plástico autoadhesivas, a

- diferentes superficies absorbentes y minerales
- Diversas superficies no absorbentes, p. ej., placas aislantes

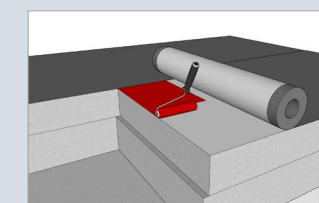

**8**  
**COSMO® SP-830.180**  
*Bulbo bomba (Primer)*

Para el establecimiento/mejora de la adhesión de cintas adhesivas acrílicas, butílicas y bituminosas sobre diferentes superficies absorbentes y minerales, p. ej., placas de fibra de cemento y yeso, hormigón, piedra, ladrillos y ladrillos silicocalcáreos, superficies fibrosas de placas de fibra blanda (naturales, hidrófobas y bituminosas), materiales a base de madera, madera (cepillada o desbastada) y materiales de construcción en general





### 1 COSMO® CL-300.120

Limpiador de PVC / disolvente suave

**Características:**

- + Fácil retirada de la lámina de cubierta de PVC
- + Secado rápido
- + Buen tratamiento previo para la posterior soldadura de las láminas de cubierta de PVC entre sí

**Formas de suministro:**

- 1000ml Botella
- Bidón de 5 l
- Bidón de 10 l

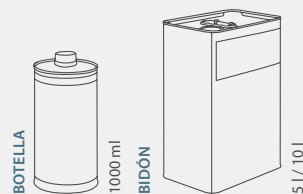

**Ejemplo de aplicación:**

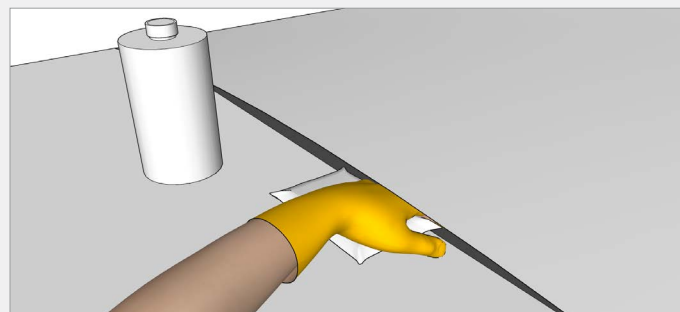

### 2 COSMO® CL-300.330

Limpiador de FPO/TPO

! Disponible a partir del 3.º trimestre de 2021

**Características:**

- + Fácil retirada/activación de la lámina de cubierta de FPO / TPO
- + Buen tratamiento previo para la posterior soldadura de las láminas de cubierta de FPO / TPO entre sí

**Formas de suministro:**

- 1000ml Botella
- Bidón de 5 l
- Bidón de 10 l

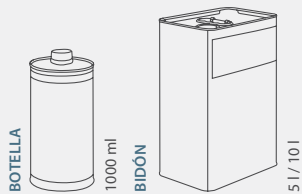

**Ejemplo de aplicación:**

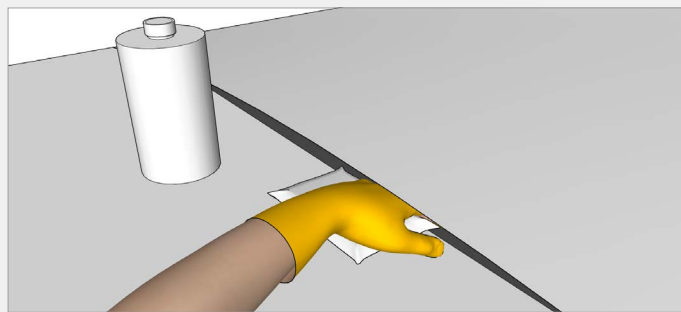

### 3 COSMO® SL-640.110

Agente de soldadura hinchable

**Características:**

- + Junta de soldadura homogénea e inseparable
- + Tiempo de reacción rápido durante la soldadura

**Formas de suministro:**

- 1000ml Botella
- Bidón de 5 l

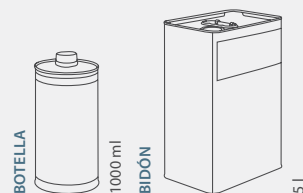

**Ejemplo de aplicación:**

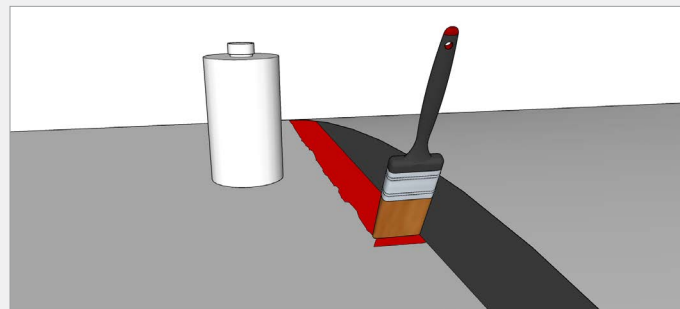

### 4 COSMO® PU-160.640

Adhesivo para láminas de cubierta

**Características:**

- + Junta viscoplastica
- + sin disolventes
- + Buenas propiedades de adhesión a diferentes superficies de tejados/materiales de construcción, p. ej., cartón bituminoso, piedra, hormigón, madera, diversos metales y diversos materiales aislantes, como PUR, espuma PS y lana mineral

**Formas de suministro:**

- Bidón de 10 l

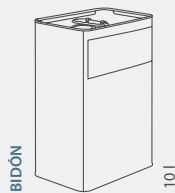

**Ejemplo de aplicación:**

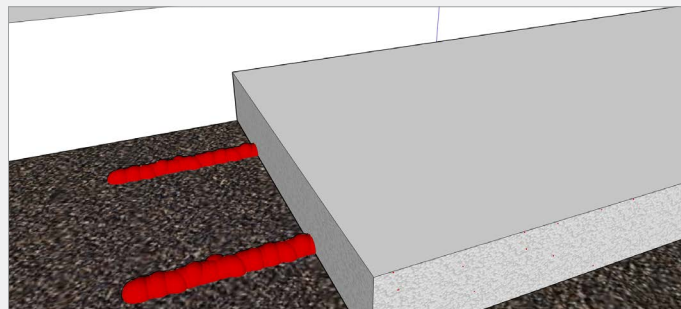

### 5 COSMO® PU-160.110

Adhesivo aislante

**Características:**

- + Junta viscoplastica
- + sin disolventes
- + Buenas propiedades de adhesión a diferentes superficies de tejados/materiales de construcción, p. ej., cartón bituminoso, piedra, hormigón, madera, diversos metales y diversos materiales aislantes, como PUR, espuma PS y lana mineral

**Formas de suministro:**

- 500ml Botella
- Bidón de 5 l
- Bidón de 10 l

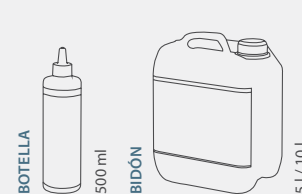

**Ejemplo de aplicación:**

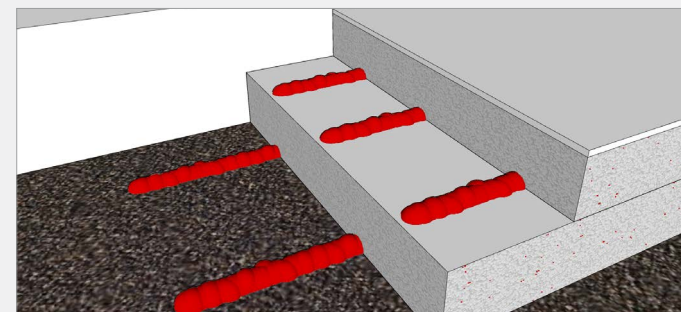

### 6 COSMO® HD-120.140

Masa de recubrimiento

**Características:**

- + Autonivelante
- + Junta de elasticidad permanente
- + Recubrible
- + Buena estabilidad UV
- + sin disolventes

**Formas de suministro:**

- Bidón de 13,2 l



**Ejemplo de aplicación:**

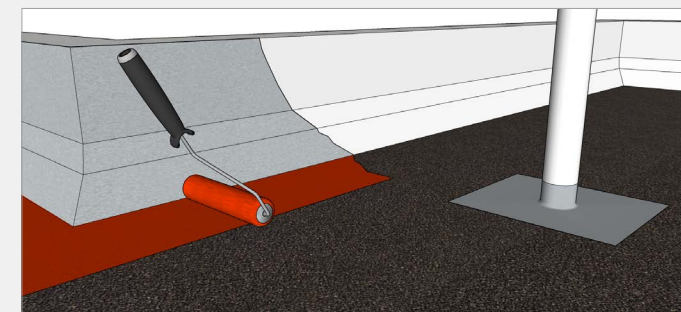

### 7 COSMO® SP-830.171

Bulbo bomba (Primer)

**Características:**

- + De acuerdo con los criterios de GEV, clasificado en la categoría EMICODE EC 1 PLUS
- + Cambio de color durante el endurecimiento
- + Forma una película lisa que no mantiene la adhesión tras el endurecimiento
- + Sin disolventes
- + Resistente a la congelación
- + Ventilación rápida

**Formas de suministro:**

- 1000ml Botella
- Bidón de 13,2 l

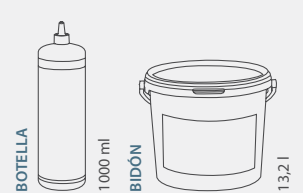

**Ejemplo de aplicación:**

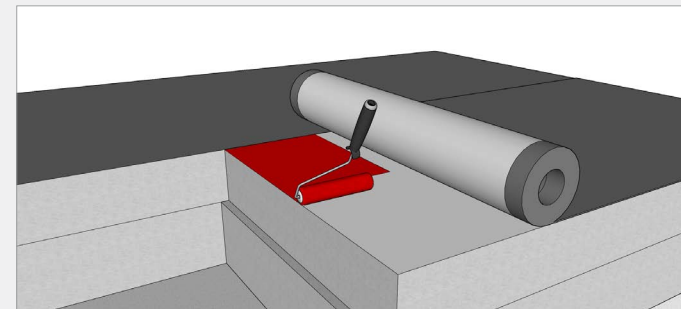

### 8 COSMO® SP-830.180

Bulbo bomba (Primer)

**Características:**

- + De acuerdo con los criterios de GEV, clasificado en la categoría EMICODE EC 1 PLUS
- + Forma una película lisa que mantiene la adhesión tras el endurecimiento
- + Sin disolventes
- + Resistente a la congelación

**Formas de suministro:**

- 1000ml Botella
- Bidón de 5 l
- Bidón de 13,2 l



**Ejemplo de aplicación:**

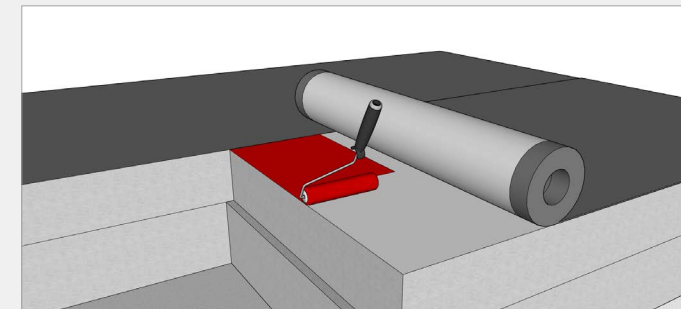



# CENTRADOS en el uso

PUDOL Productos de limpieza y mantenimiento



## Productos de APPCC para un concepto de higiene satisfactorio

El APPCC (análisis de peligros y puntos de control crítico) es una herramienta de calidad diseñada para la producción y manipulación de alimentos. Está claramente estructurado y centrado en medidas preventivas. El concepto sirve para prevenir peligros relacionados con los alimentos que puedan provocar enfermedades o lesiones a los consumidores.

En Pudol, le ayudamos a implantar el concepto APPCC en su empresa. Le ofrecemos el producto adecuado para todas las áreas del plan de higiene. Para garantizarle seguridad jurídica a la hora de seleccionar los productos, hemos encargado la realización de pruebas en una serie de nuestros productos a la empresa «Chemical Check», uno de los proveedores más prestigiosos en el campo de la seguridad química.



## PUDOL SOFT

PUDOL Productos de limpieza y enjuagado



### Aplicaciones:

Adecuado para limpiar porcelana, ollas, superficies de plástico, muebles pintados, Resopal, esmaltes, espejos, ventanas, suelos, azulejos y baldosas.

### Características:

- + Uso versátil
- + Suave y equipado con componentes de protección de la piel
- + Se disuelve rápidamente en agua fría y caliente.
- + Tiene un excelente efecto desengrasante y contra la suciedad.
- + Buena formación de espuma
- + No deja bordes de grasa.
- + La vajilla saca brillo al secarse.

### Formas de suministro:

- Bote de 1 l
- Bidón de 10 l



## PUDOL POWER

PUDOL Limpiador para panaderías



### Aplicaciones:

Adecuado para grasa, azúcar, restos de masa y todas las sustancias orgánicas comunes. Para todo el sector alimentario, en particular máquinas, electrodomésticos, mesas de trabajo, máquinas de hielo, montadoras de nata, moldes de cocción y azulejos de suelo y de pared.

### Características:

- + Amplio espectro de acción contra todo tipo de suciedad
- + Probado para el sector alimentario
- + No afecta al aluminio.
- + Inodoro

### Formas de suministro:

- Bote de 1 l
- Bidón de 10 l

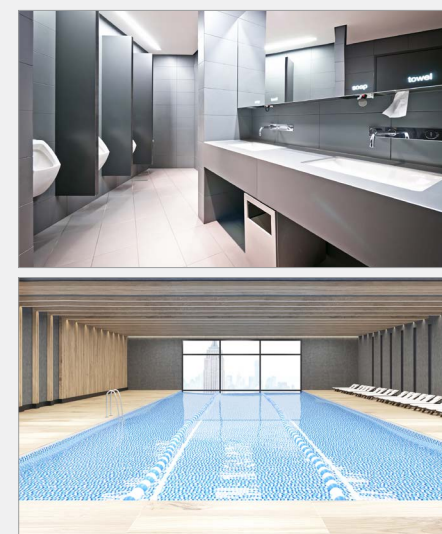

## PUDOL POWER

PUDOL Limpiadores desinfectantes Citrofresh



### Aplicaciones:

Recomendado para el uso en el ámbito sanitario. Para altas exigencias en piscinas cubiertas, cabinas de ducha, aseos, lavanderías, etc.

### Características:

- + Limpia y desinfecta en una sola operación.
- + Tiene un efecto bactericida, fungicida y desodorizante.
- + Se destruyen las fuentes de malos olores y se crean superficies higiénicamente limpias.
- + Aroma fresco y duradero

### Formas de suministro:

Bidón de 10 l



## PUDOL CARE

PUDOL Limpieza de acero inoxidable EDOL



### Aplicaciones:

Adecuado para superficies de acero inoxidable convencionales y sometidas a cargas elevadas en el sector de la restauración, hospitales y empresas de procesamiento de alimentos.

### Características:

- + Proporciona a la superficie una película protectora que repele la suciedad y el agua.
- + Previene las incrustaciones de cal.
- + Elimina sin esfuerzo huellas dactilares y bordes secos de manchas de agua en revestimientos metálicos de ascensores.

### Formas de suministro:

- Bote de 1 l
- Bidón de 10 l



## PUDOL SOFT

PUDOL Detergente para lavar a mano



### Aplicaciones:

Adecuado para hogares, cocinas industriales, hoteles, carnicerías, escuelas, fábricas y hospitales.

### Características:

- + Concentrado
- + Uso económico
- + Buena formación de espuma
- + No deja bordes de grasa.
- + La vajilla saca brillo al secarse.

### Formas de suministro:

- Bote de 1 l
- Bidón de 10 l





# CENTRADOS en el uso

## PUDOL Productos de limpieza y mantenimiento



### PUDOL CARE

#### PUDOL Potente limpiador de cocinas



##### Aplicaciones:

Adecuado para toda la zona de cocina tanto domésticas como industriales.

##### Características:

- + Limpia donde ya no resultan suficientes los productos de limpieza y enjuagado normales.
- + Propiedades desengrasantes y contra la suciedad óptimas
- + Penetra incluso en las películas de grasa más persistentes.

##### Formas de suministro:

- Bote de 1 l
- Bidón de 10 l



### PUDOL SOFT

#### PUDOL Limpiador abrillantador Presto



##### Aplicaciones:

Para el cuidado de revestimientos de plástico, cerámica y piedra de alto brillo sin dejar marcas. Adecuado para la limpieza con paños y para el uso con limpiadores.

##### Características:

- + Limpieza activa
- + Aroma agradable
- + Baja formación de espuma
- + Contiene alcohol.

##### Formas de suministro:

- Bote de 1 l
- Bidón de 10 l

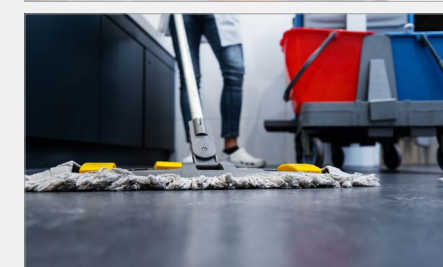

### PUDOL POWER

#### PUDOL Limpiador para carnicerías



##### Aplicaciones:

Para la limpieza de máquinas en la industria alimentaria, especialmente máquinas de carnicería, calderas, electrodomésticos, mesas de trabajo, azulejos de pared, suelos, contenedores de transporte, parrillas y freidoras, sartenes, campanas extractoras, filtros, etc.

##### Características:

- + Gran eficacia de limpieza general
- + Extraordinarias propiedades desengrasantes
- + El efecto ya es plenamente eficaz en agua fría y aumenta a medida que asciende la temperatura del agua.
- + En comparación con los detergentes normales, su actividad es varias veces superior.

##### Formas de suministro:

- Bote de 1 l
- Bidón de 10 l



### PUDOL CARE

#### PUDOL Producto de cuidado Mikrosoft



##### Aplicaciones:

Adecuado para todos los metales, plástico, Resopal, poliéster, cerámica, porcelana, vidrio, esmalte, acero inoxidable, cromo, cobre, latón, níquel, plata, etc.

##### Características:

- + Inocuo y sin ácidos
- + Conserva y protege contra la corrosión
- + Previene la oxidación, tanto nueva como recurrente, de los metales, así como manchas de agua y huellas dactilares.
- + El agua se desliza.
- + No deja arañazos ni estrías.

##### Formas de suministro:

150 ml Tubo

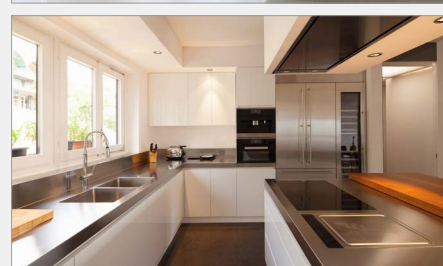
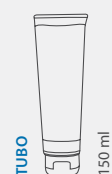

### PUDOL Grupos de productos

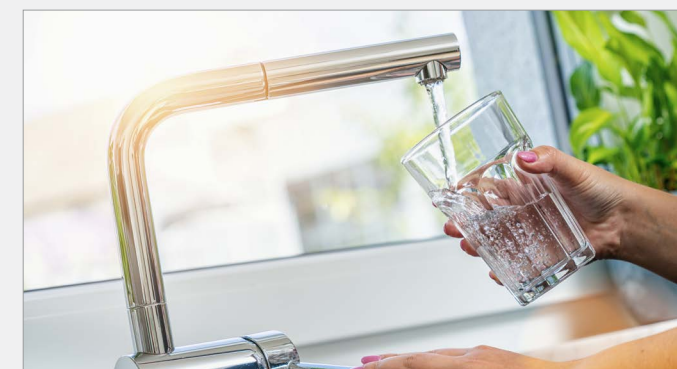

### PUDOL SOFT

Producto de limpieza suave para materiales sensibles



### PUDOL POWER

Potente producto de limpieza para suciedad extrema

### PUDOL CARE

Producto de limpieza para un brillo fuerte e higiene

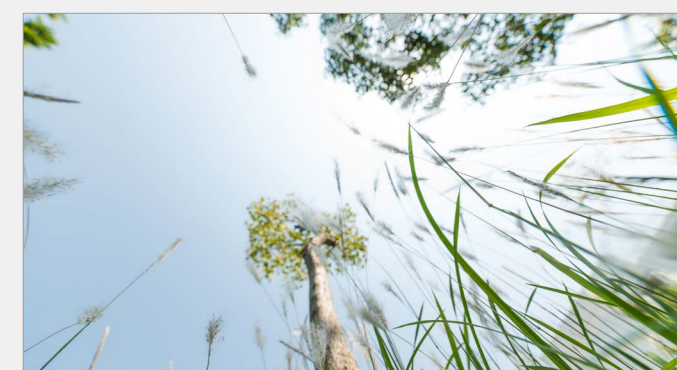

### PUDOL FRESH

Producto para limpieza y aire fresco



# CENTRADOS en el uso

## PUDOL Productos de limpieza y mantenimiento



### Paños de limpieza de uso universal para la industria

El **pañó múltiple PUDOL** es un paño de limpieza de uso universal en un cubo dispensador resellable para su utilización en talleres, restauración, imprenta, escuelas, oficinas, trabajos de mantenimiento, montaje o después de una avería de automóvil. Compuesto por un paño absolutamente libre de pelusas y una solución de impregnación, el paño múltiple también puede transportarse y emplearse en una limpieza rápida.

## PUDOL POWER

### PUDOL Paño múltiple

Paño de limpieza con solución de impregnación

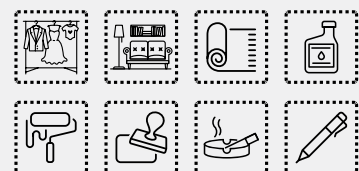

#### Características:

- + Paño sin pelusa
- + Aplicación versátil
- + Limpieza sin agua
- + Apto para transporte

#### Aplicaciones:

Para la eliminación de manchas de tejidos, tapicerías o alfombras. Elimina polvo de frenos, hollín, aceite, grasa, nicotina, betún, rotuladores, tinta, bolígrafos, restos recientes de pintura, barniz y adhesivo, tinta de sellos, abrillantador para calzado y mucho más. De aplicación universal.

#### Ejemplos de aplicación:

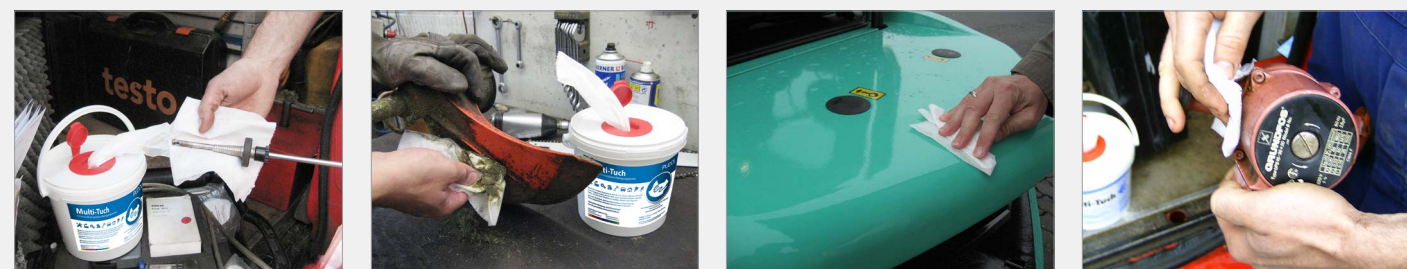

Nuestro mejor producto para la solución rápida durante el transporte

#### Formas de suministro:

Cubo dispensador con 70 toallitas en formato 300 x 260 mm



# CENTRADOS en el uso

## COSMO® Elementos sándwich



### El elemento versátil para vitrinas refrigeradas

Weiss suministra compuestos ligeros con excelentes propiedades aislantes y puntos de montaje y fijación portantes para una instalación perfecta y segura de su solución de vitrinas refrigeradas.

## COSMO® Therm – PVC



Elementos sándwich de aislamiento térmico

#### Aplicaciones:

Para elementos de suelo, pared y techo

#### Capas de recubrimiento:

Disponible con capas de recubrimiento de aluminio, acero, PVC y HPL

#### Material de estructura:

- + Espuma endurecida de poliestireno extruido (XPS)
- + Espuma endurecida de poliuretano extruido (PUR)

#### Opcionalmente:

Insertos de material termoplástico (TK) o placas de reciclado de PUR (PR)

#### Características:

- + Resistente a la humedad
- + Sin CFC ni HCFC
- + Se puede atornillar y pegar fácilmente en los puntos de montaje.
- + peso ligero
- + Gran aislamiento térmico

#### Formatos (mm)

Longitud x anchura:

Dimensiones personalizadas para su aplicación

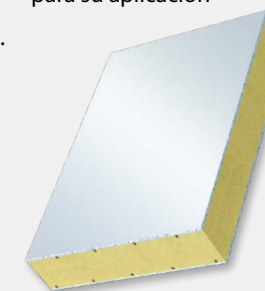

#### Ejemplos de aplicación:

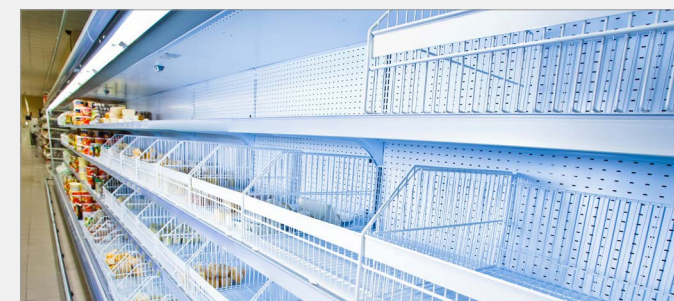

### Gran adecuación del versátil del sector alimentario

#### El versátil

### COSMO® HD-100.400

Adhesivo MS monocomponente

#### Aplicaciones:

Adecuado para el pegado de elementos de pared y de suelo en el sector alimentario.

#### Certificación:

ISEGA, Aschaffemburgo

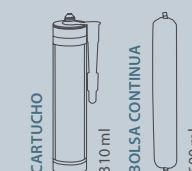

### Gran adecuación del limpiador potente para vitrinas refrigeradas

#### PUDOL Potente limpiador de cocinas

Potente limpiador alcalino

#### Aplicaciones:

Adecuado para la limpieza de toda la zona de cocina tanto domésticas como industriales. Limpia con gran potencia donde ya no resultan suficientes los productos de limpieza y enjuagado normales. El limpiador crea superficies higiénicamente limpias sin gran esfuerzo.







## El elemento versátil para la fabricación de automóviles y minicaravanas

### COSMO® Tech - GFK

Dependiendo de la situación de instalación, pueden surgir diferentes requisitos para nuestros elementos ligeros. Por lo tanto, se necesitan combinaciones de materiales específicas.



#### Fabricación de vehículos

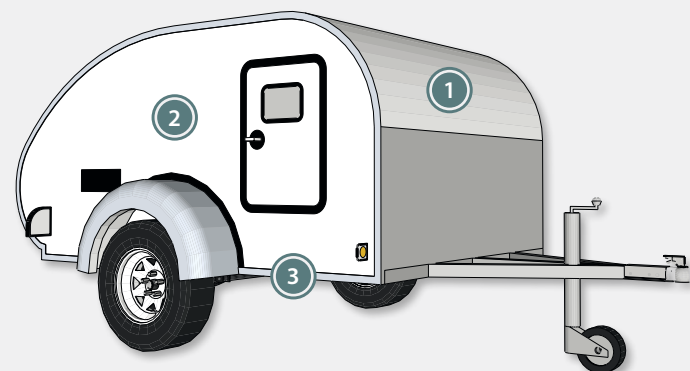

#### Fabricación de minicaravanas

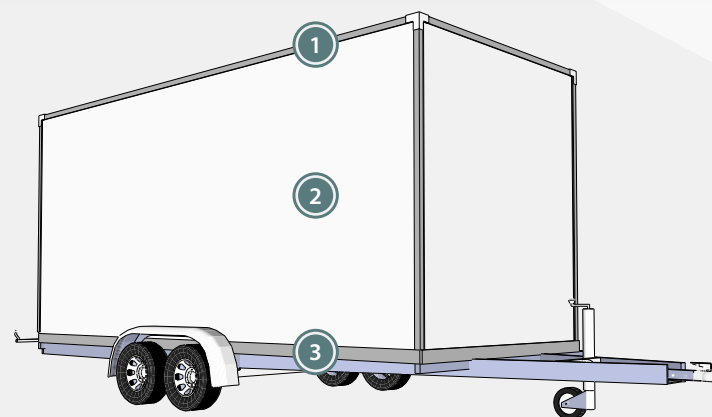

#### Fabricación de remolques

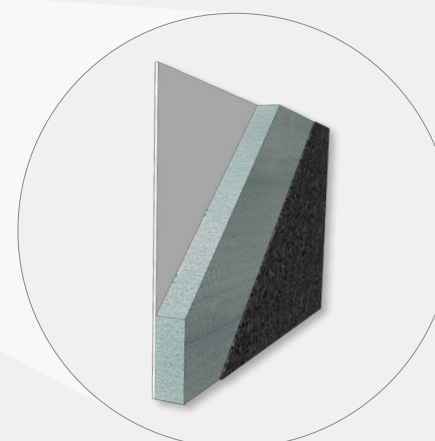
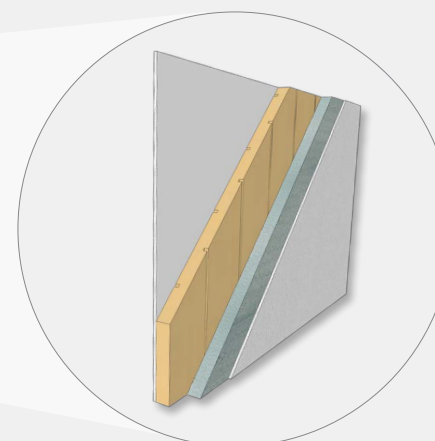
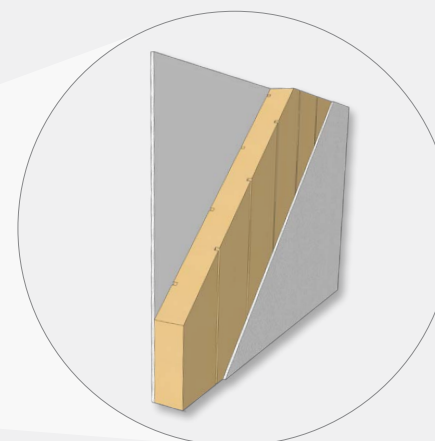

### ① Elementos de techo

Los requisitos principales para un elemento de techo son un peso ligero y una rigidez mecánica elevada.

#### Ejemplo de diseño de elementos:

PRFV liso/núcleo de XPS y/o PUR/PRFV con/sin gelcoat

#### Características:

- + gran resistencia a la compresión y a la flexión
- + permanentemente resistente a la humedad
- + sin hinchamiento; por lo tanto, sin cambio dimensional
- + mínima absorción de humedad

### ② Paredes laterales

Las paredes laterales garantizan la estabilidad de toda la estructura de la cabina. En función del caso de aplicación, pueden ser importantes otras propiedades, p. ej., una buena resistencia de aislamiento.

#### Ejemplo de diseño de elementos:

PRFV liso/núcleo de XPS, PUR y/o TK/PRFV con/sin gelcoat

#### Características:

- + atornillable en combinación con un núcleo de TK
- + diseño individual según especificación

### ③ Elementos de suelo

A pesar de su peso ligero, una placa de suelo debe contar con una gran resistencia mecánica y, a su vez, con una buena resistencia al desgaste. Estos requisitos pueden cumplirse, en función del caso de aplicación, seleccionando materiales de estructura o capas de recubrimiento adecuados.

#### Ejemplo de diseño de elementos:

PRFV antideslizante/núcleo de XPS, PUR y/o TK/PRFV liso

#### Características:

- + gran resistencia a la compresión y a la flexión
- + permanentemente resistente a la humedad
- + Clase de deslizamiento 13
- + insertos respetuosos con el medioambiente (TK es 100 % reciclable)
- + sin hinchamiento; por lo tanto, sin cambio dimensional
- + mínima absorción de humedad

### El acabado interior

Para aplicaciones en el interior de un vehículo, recomendamos nuestra placa de espuma endurecida integral **COSMO® Plan S** (véase la página 33).

#### Formatos (mm):

Dimensiones a petición.

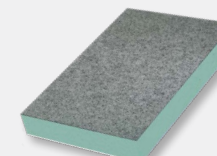
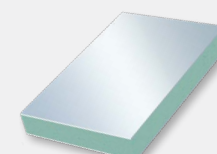
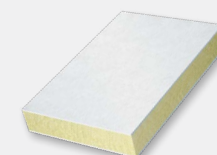

SEGUNDA FUENTE







### Elementos ligeros para la construcción de barcos y yates

#### COSMO® Tech - GFK / HPL y placa de espuma endurecida integral COSMO®-Plan S

Especialmente en la construcción de barcos, se plantean requisitos especiales para los elementos que deben tratarse. Ofrecemos muchas soluciones diferentes que satisfacen elevadas exigencias, por ejemplo, en cuanto a protección contra incendios y resistencia a la humedad y los rayos UV. Asimismo, nuestros elementos cuentan con un peso ligero y destacan por sus excelentes propiedades mecánicas.



**Elementos de espacio**  
Techos, paredes y suelos



**Construcción modular y de muebles**  
Mesas, armarios y asientos



#### COSMO® Tech - GFK

El elemento sándwich ligero para techos, paredes y suelos.

**Capas de recubrimiento:**

Plástico reforzado con fibra de vidrio (PRFV)

**Material de estructura:**

- + Material termoplástico (certificado TK / DNV-GL)
- + también disponible en XPS

**Características:**

- + gran resistencia a la compresión y a la flexión
- + permanentemente resistente a la humedad
- + insertos respetuosos con el medioambiente (TK es 100 % reciclable)
- + sin hinchamiento; por lo tanto, sin cambio dimensional
- + mínima absorción de humedad

**Formatos (mm)**  
Longitud x anchura:

- 2000 x 1800
- 4000 x 2000
- 2300 x 1250
- 2000 x 1250
- 3000 x 1800
- 3000 x 1500
- Otras dimensiones a petición

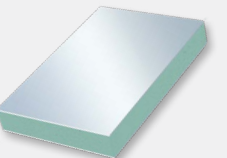

#### COSMO® Tech - HPL

El elemento sándwich ligero para la construcción modular y de muebles, como mesas, armarios y asientos.

**Capas de recubrimiento:**

- + Laminados de alta presión (certificado HPL / IMO)
- + también disponibles como capa de recubrimiento laminada, p. ej., para el diseño de paredes en cabinas y pasillos

**Material de estructura:**

- + Material termoplástico (certificado TK / DNV-GL)
- + también disponible en XPS

**Formatos (mm)**  
Longitud x anchura:

- 2800 x 1860
- 2800 x 2070
- Otras dimensiones a petición

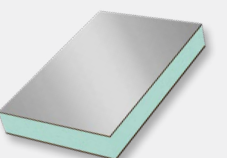

#### COSMO®-PLAN S Placa de espuma endurecida integral

Las superficies blancas tienen un distinguido efecto de brillo sedoso. Ideal para elementos de techo y para el uso en el ámbito sanitario.

**Características:**

- + buenas propiedades de procesamiento
- + superficie fina y lisa
- + resistencia a la intemperie y estabilidad UV
- + uso versátil
- + Resistencia a la compresión según DIN EN ISO 844: >3 MPa
- + Dureza Shore D según DIN EN ISO 868: -75

**Formatos (mm)**  
Longitud x anchura x grosor:

- 3000 x 1250 x 8-30
- 3000 x 1560 x 10/19



### Gran adecuación adhesivos de superficie para la construcción de barcos y yates

**El difícilmente inflamable**

**COSMO® PU-200.180**

Adhesivo de superficie de PUR bicomponente

**Aplicaciones:**

Adhesivo difícilmente inflamable para diversas aplicaciones de pegado con elementos sándwich.

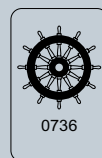

**El adhesivo premium ecológico**

**COSMO® PU-220.900**

Adhesivo de superficie de PUR bicomponente

**Aplicaciones:**

Adhesivo de base biológica y difícilmente inflamable, que permite fabricar elementos sándwich especiales.

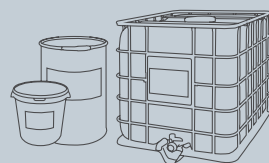

! Nuestro departamento de adhesivos estará encantado de asesorarle en su proyecto. Encontrará más información en nuestro folleto «Transporte y marina».





### Siempre al corriente

Nos complace poner a su disposición en [www.weiss-chemie.de](http://www.weiss-chemie.de) nuestro mundo de productos y aplicaciones, así como mantenerle al corriente de todas las novedades.

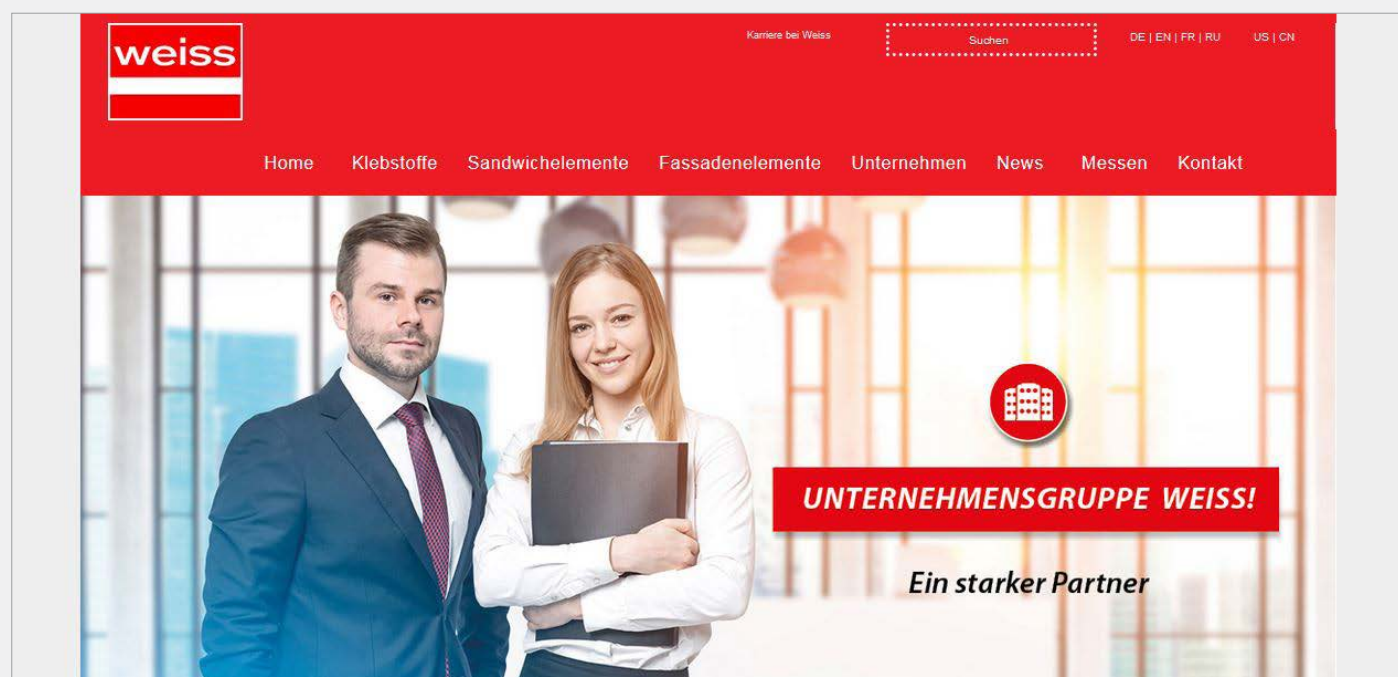

#### Noticias

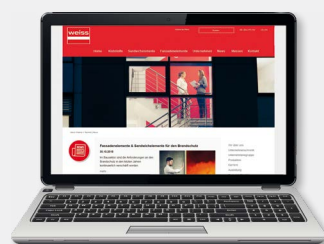

- + Nuestra presentación de diapositivas y nuestra sección de noticias le mantendrán informado sobre los temas del momento, por lo que estará siempre al corriente.

#### Newsletter

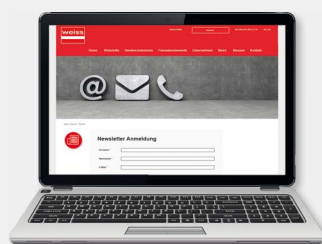

- + Gracias a la newsletter de Weiss, ya no se perderá ninguna novedad sobre productos y aplicaciones. Para ello, regístrese de forma bien sencilla en nuestro sitio web.

#### Servicio/descargas



- + En nuestra área de productos/aplicaciones, encontrará directamente la persona de contacto adecuada. Además, podrá descargar con facilidad todas las publicaciones y hojas de datos.

#### Ferias



- + Visítenos en nuestros stands en ferias nacionales e internacionales e infórmese en línea sobre todas las fechas y datos de nuestras participaciones en ferias.



### PUDOL: productos y agentes de limpieza

- + **PUDOL** es sinónimo de calidad indiscutible en productos especiales en el campo de la limpieza comercial. Además de una gama completa de productos de limpieza y conservación para diversas aplicaciones, le ofrecemos un servicio completo con interesantes soluciones y ventajas. Visite nuestro sitio web: [www.pudol.de](http://www.pudol.de)

*Limpieza que refresca los sentidos*

### Atención al cliente

La flexibilidad y el desarrollo de soluciones a problemas específicos del cliente son algunos de los objetivos fundamentales de nuestra empresa. Por ello, nos parece especialmente importante colaborar estrechamente con nuestros clientes para crear soluciones profesionales e innovadoras con ventajas idóneas para los procesos de producción y la rentabilidad.

Contamos con un equipo de ingenieros de aplicaciones, especialistas en ensayos de materiales y químicos muy motivados y con una dilatada experiencia en el desarrollo, la modificación, la tecnología de materiales, la física constructiva y la aplicación de adhesivos y elementos sándwich, dispuestos a asesorarle siempre que lo necesite.



#### Tecnología de aplicaciones Adhesivos



- 01 + Apoyo en la elaboración del perfil de necesidades
- 02 + Asesoramiento en la elección del adhesivo
- 03 + Indicaciones de optimización para la geometría de la superficie de adhesión
- 04 + Propuestas de racionalización de los procesos de trabajo
- 05 + Recomendamos dosificadores adecuados y técnicas de aplicación y prensado
- 06 + Optimización del lugar de trabajo al utilizar adhesivos
- 07 + Cursos de formación para personas encargadas del tratamiento y distribuidores; presentaciones de expertos
- 08 + Fabricación y modificación de adhesivos en nuestro departamento de investigación y desarrollo



#### Opciones de prueba en nuestra tecnología de aplicaciones y en nuestro departamento interno de investigación y desarrollo

- + Con nuestras instalaciones de ensayo, no solo podemos comprobar normas DIN y EN, sino también evaluar cualquier componente (y sus dimensiones) de forma práctica en sus condiciones de uso. La colaboración con una gran variedad de institutos de ensayo nos permiten además garantizar la alta calidad de nuestros productos.



#### Tecnología de aplicaciones Elementos sándwich



- 01 + Diseño individual de elementos
- 02 + Componentes de materiales específicos de la aplicación
- 03 + Propuestas de solución específicas del proyecto
- 04 + Selección de los materiales en función de los requisitos y condiciones constructivos



#### Opciones de prueba en nuestro centro técnico

- + Asimismo, colaboramos con institutos de ensayo de renombre en lo relativo a la protección contra incendios y el aislamiento acústico.
- Ensayos de materiales:**
- Almacenamiento en condiciones ambientales cambiantes
  - Rigidez de flexión en 3 puntos
  - Resistencia a la tracción transversal
  - Medición del color
  - Almacenamiento de agua
  - Determinación de los valores U



¿También está en LinkedIn, como nosotros? Entonces, síganos. Cada cierto tiempo publicamos novedades interesantes. Nos encontrará en:

**Weiss Chemie + Technik GmbH & Co. KG.**

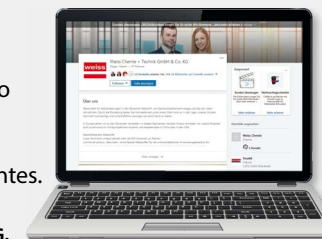



# Resumen de nuestra gama de productos

Disfrute de la calidad de una forma completamente nueva con los potentes productos de Weiss:



## **COSMO® Adhesivos**

Uniones fijas y duraderas

**COSMO® CA** (cianoacrilato)  
**COSMO® PU** (adhesivos de poliuretano)  
**COSMO® CL** (detergentes)  
**COSMO® SL** (adhesivos de difusión)  
**COSMO® HD** (adhesivos híbridos)  
**COSMO® EP** (adhesivos de resina epoxi)  
**COSMO® DS** (adhesivos por dispersión)  
**COSMO® SP** (productos de servicio)

### **Campos de aplicación**

- + Ventanas y puertas
- + Transporte/marina
- + Industria
- + Montaje
- + Construcción en seco
- + Sellado hermético
- + Industria de la madera/del mueble
- + Fabricación de contenedores
- + Elementos sándwich
- + Protección contra incendios
- + Sector publicitario

### **¿Tiene preguntas?**

Nuestro servicio de atención:  
Departamento de adhesivos

+49 (0) 2773 / 815 - 255  
+49 (0) 2773 / 815 - 274



## **COSMO® Elementos sándwich**

Posibilidades de diseño ilimitadas

**COSMO® Therm** (aislamiento térmico)  
**COSMO® Silent** (aislamiento acústico)  
**COSMO® Protect** (protección antirrobo)  
**COSMO® Design** (estriado)  
**COSMO® Tech** (a medida)  
**COSMO® Frame** (ampliación de marco)

### **Campos de aplicación**

- + Ventanas y fachadas
- + Construcción de puertas
- + Industria
- + Fabricación de vehículos
- + Fabricación de remolques
- + Pared separadora
- + Construcción de portones
- + Fabricación de contenedores
- + Ahorro de energía
- + Protección contra incendios
- + Antirrobo
- + Amortiguación de ruidos

### **¿Tiene preguntas?**

Nuestro servicio de atención:  
Departamento de elementos sándwich:

+49 (0) 2773 / 815 - 311

Nuestro servicio de atención:  
Departamento de fachadas:

+49 (0) 5245 / 9241 - 11



## **PUDOL Productos de limpieza y mantenimiento**

Limpeza que refresca los sentidos

### **PUDOL SOFT**

Producto de limpieza suave para materiales sensibles

### **PUDOL CARE**

Producto de limpieza para un brillo fuerte e higiene

### **PUDOL POWER**

Potente producto de limpieza para suciedad extrema

### **PUDOL FRESH**

Productos de limpieza para lograr limpieza y aire fresco

### **Campos de aplicación**

- + Suelo
- + Sanitarios
- + Cuidado de la ropa
- + Industria alimentaria
- + Hogar y gastronomía
- + Ventanas y vidrios
- + Lavavajillas
- + Alfombras y colchones
- + Industria y talleres
- + Industria automovilística
- + Limpieza de la piel
- + Protección de la piel

### **¿Tiene preguntas?**

Nuestro servicio de atención  
PUDOL:

+49 (0) 2743 / 9212 - 0



Werk I  
Weiss Chemie + Technik  
GmbH & Co. KG  
Hansastr. 2  
D-35708 Haiger

Tel.: +49 (0) 2773 / 815 - 0  
Fax: +49 (0) 2773 / 815 - 200  
Correo: ks@weiss-chemie.de

[www.weiss-chemie.de](http://www.weiss-chemie.de)

Werk II  
Weiss Chemie + Technik  
GmbH & Co. KG  
Siemensstr. 8  
D-33442 Herzebrock-Clarholz

Tel.: +49 (0) 5245 / 9241 - 0  
Fax: +49 (0) 02773-815-300  
Correo: se@weiss-chemie.de

**PUDOL**



Una filial del grupo  
Weiss

*Limpeza que refresca los sentidos*

Pudol Chemie GmbH & Co. KG  
Bahnhofstr. 2  
D-57520 Niederdreisbach

Tel.: +49 (0) 2743 / 9212 - 0  
Fax: +49 (0) 2743 / 9212 - 71  
Correo: info@pudol.de  
[www.pudol.de](http://www.pudol.de)

*made by weiss*